

# 外觀寸法図

## 型式 BT-24BR

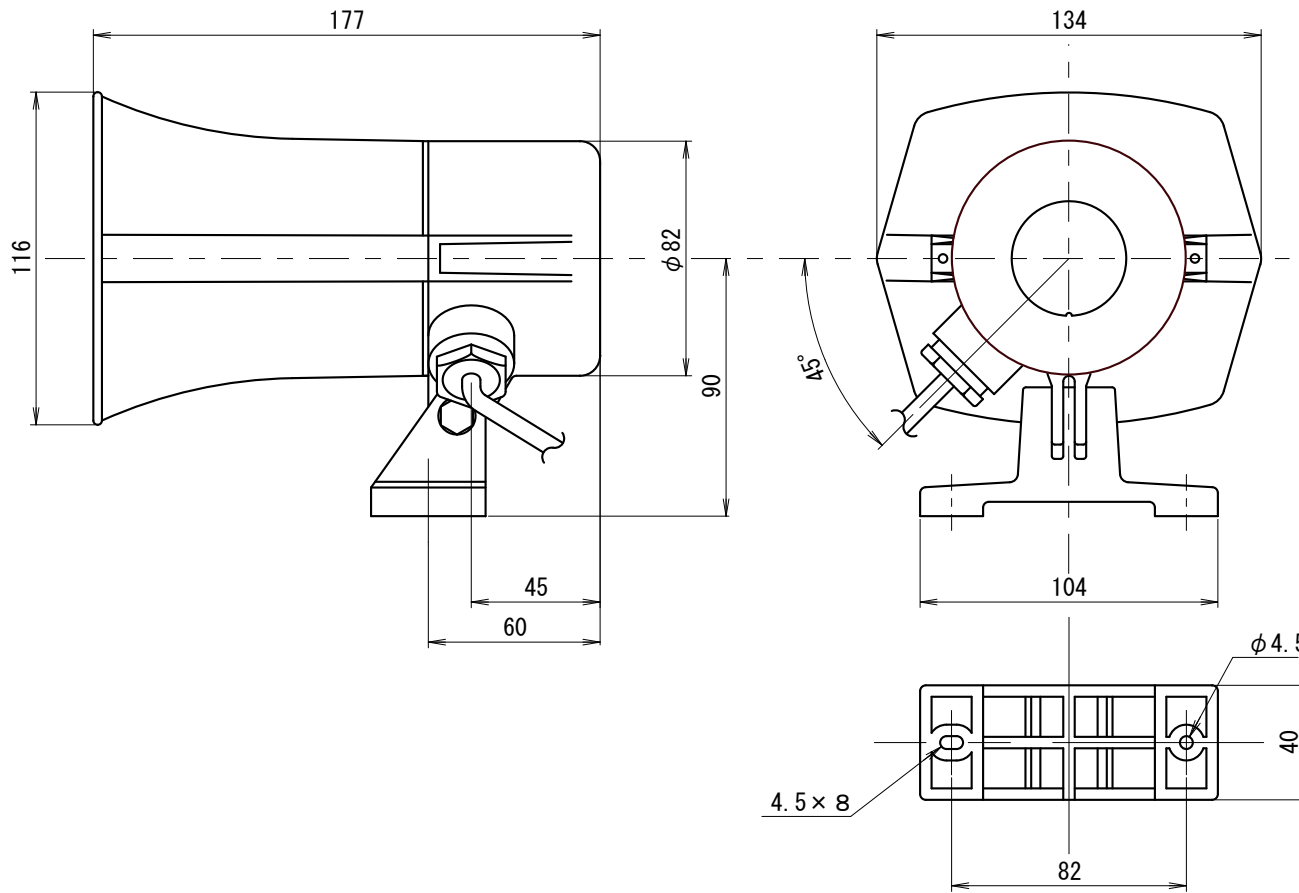

### 取付穴加工図

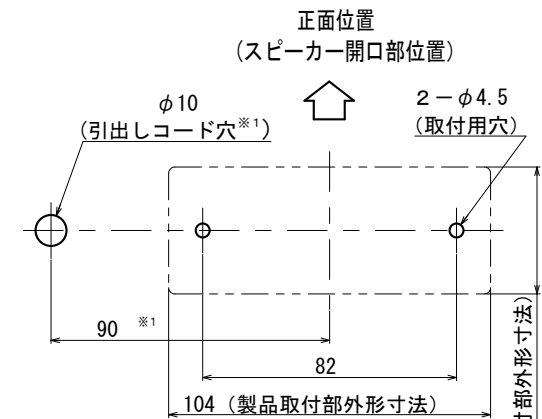

※1 引出しコード穴は必要に応じて開けて下さい。

●この図面に記載の仕様は、2004年7月9日現在のものです。







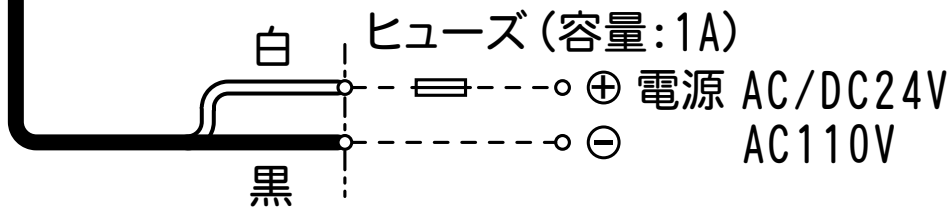
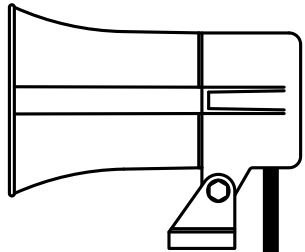

# 結線図

## 型式

# BT-24BR



### ○ 音色一覧表

音色名		音色セレクトスイッチ	
		ON	OFF
1	ウェーブサイレン音	ON:  OFF: 	
2	連続サイレン音	ON:  OFF: 	ON:  OFF: 
3	アラーム音	ON:  OFF: 	

スイッチの黒い部分(ツマミ)が上の時はON、下の時はOFFになっております。

●この図面に記載の仕様は、2008年12月26日現在のものです。