

感應範圍
10 mm

近接開關

- 短路保護
- 銅鎳合金外殼
附M30x1.5mm固定螺帽
- 工業保護等級IP67
- 齊平式安裝



尺寸圖

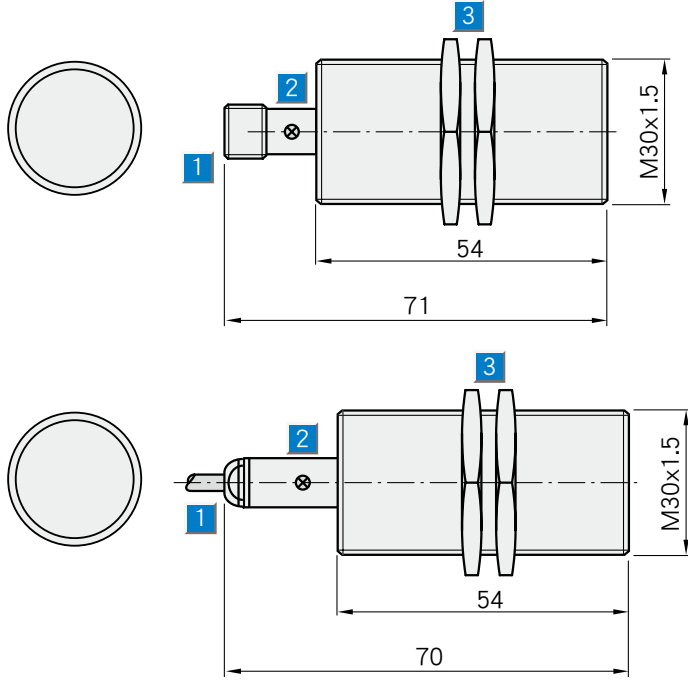

- 1 接線座
- 2 LED 指示燈
- 3 2只金屬固定螺帽 (36mm)

接線圖

IME30-10BNSZC0S	IME30-10BNOZC0K	IME30-10BNOZW2S
IME30-10BPSZC0S	IME30-10BPOZC0S	IME30-10BNSZW2S
		IME30-10BPOZW2S
		IME30-10BPSZW2S

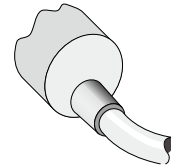
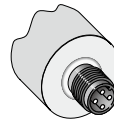
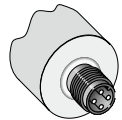

M12,4-pin

M12,4-pin

3x0.5mm²

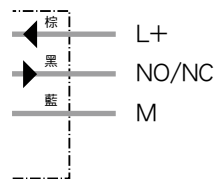
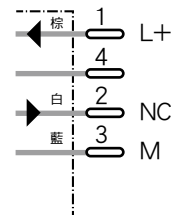
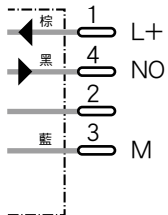

選購配件

M12,4-pin插頭
支架



Industrial Series

技術資料		IME30-	10BNO ZC0K	10BNO ZW2S	10BNS ZC0S	10BNS ZW2S	10BPO ZC0S	10BPO ZW2S	10BPS ZC0S	10BPS ZW2S		
感應範圍 S_n	10 mm											
電氣型式	DC 3 線式											
供電電壓 V_s	DC 10...30V											
漣波值 V_{pp}	$\leq 10\%$											
電壓降 U_d	$\leq 2V$ ¹⁾											
耗電量 (無負載)	$\leq 10mA$ ²⁾											
持續電流 I_a	$\leq 200mA$											
電源開啟延遲時間 t_v	$\leq 125ms$											
遲滯時間 H , of s_r	5...15%											
動作重覆性 R	$\leq 2\%$ (U_b 、 T_a 常數) ³⁾											
溫度漂移, of s_r	$\pm 10\%$											
電磁防干擾標準 EMC	根據EN60947-5-2											
開關輸出	NPN											
	PNP											
輸出	常閉											
	常開											
安裝方式	齊平式											
接線方式	M12,4-pin插座											
	2m電纜線, PVC											
工業保護等級	IP 67 ⁴⁾											
最大開關頻率	500Hz											
尺寸	M30x1.5 ⁵⁾											
短路保護	✓ ⁶⁾											
極性相反保護	✓											
電源開啟突波抑制	✓											
衝擊、震動及耐壓程度	30g,11ms/10 ...55Hz,1mm											
工作環境溫度 T_A	-25°C...+75°C											
外殼材質	銅鎳合金, 塑膠											
旋緊扭力	100 Nm											

1) I_a 最大值

2) 無負載

3) of s_r = 實際感測範圍

4) 依據 EN 60529

5) 螺紋直徑 x 間距 (mm)

6) 脈衝式

衰減值 R_M

以下為參考值，會因型號不同而異

St37 (鋼)	1
不銹鋼 (V2A)	約 0.8
鋁 (實心)	約 0.45
銅 (Cu)	約 0.4

產品資訊

產品型號	訂貨代號
IME30-10BNOZC0K	1 041 010
IME30-10BNOZW2S	1 041 012
IME30-10BNSZC0S	1 041 006
IME30-10BNSZW2S	1 041 008
IME30-10BPOZC0S	1 041 002
IME30-10BPOZW2S	1 041 004
IME30-10BPSZC0S	1 040 998
IME30-10BPSZW2S	1 041 000

感應範圍
15 mm

近接開關

- 短路保護
- 銅鎳合金外殼
附M30x1.5mm固定螺帽
- 工業保護等級IP67
- 齊平式安裝



尺寸圖

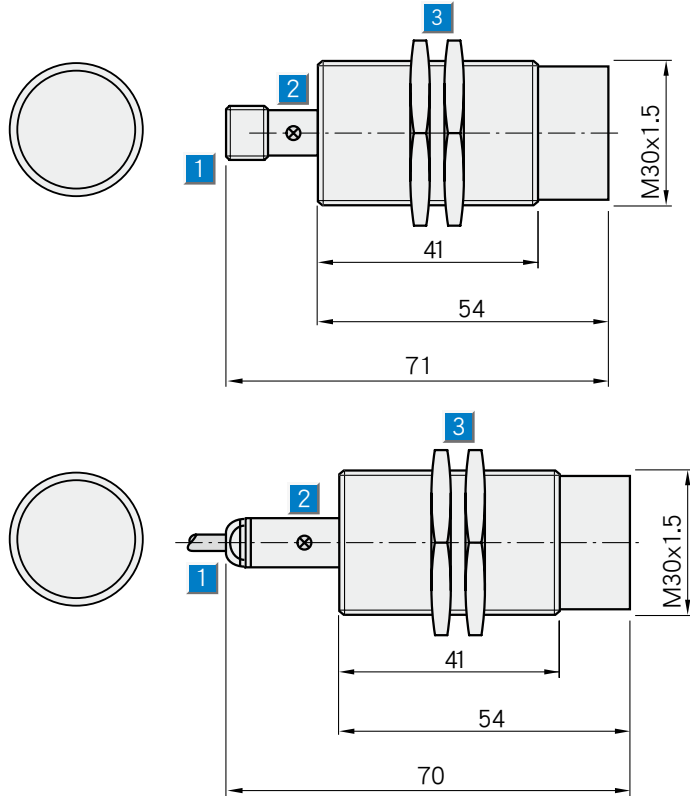

- 1 接線座
- 2 LED 指示燈
- 3 2只金屬固定螺帽 (36mm)

接線圖

IME30-15NNSZC0S	IME30-15NNOZC0S	IME30-15NNOZW2S
IME30-15NPSZC0S	IME30-15NPOZC0S	IME30-15NNSZW2S
		IME30-15NPOZW2S
		IME30-15NPSZW2S

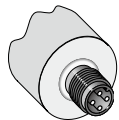

M12,4-pin

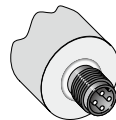
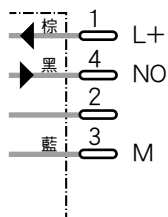

M12,4-pin

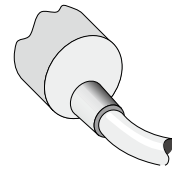
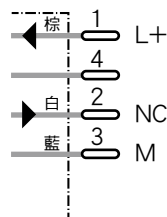

3x0.5mm²

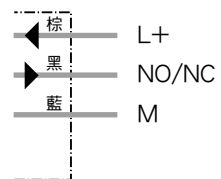

選購配件

M12,4-pin插頭
支架



Industrial Series

技術資料		IME30-		15NNO ZC0S	15NNO ZW2S	15NNS ZC0S	15NNS ZW2S	15NPO ZC0S	15NPO ZW2S	15NPS ZC0S	15NPS ZW2S		
感應範圍 S_n	15mm												
電氣型式	DC 3線式												
供電電壓 V_s	DC 10...30V												
漣波值 V_{pp}	$\leq 10\%$												
電壓降 U_d	$\leq 2V$ ¹⁾												
耗電量 (無負載)	$\leq 10mA$ ²⁾												
持續電流 I_a	$\leq 200mA$												
電源開啟延遲時間 t_v	$\leq 125ms$												
遲滯時間 H , of sr	5...15%												
動作重覆性 R	$\leq 2\%$ (U_b 、 T_a 常數) ³⁾												
溫度漂移, of sr	$\pm 10\%$												
電磁防干擾標準 EMC	根據EN60947-5-2												
開關輸出	NPN												
	PNP												
輸出	常閉												
	常開												
安裝方式	非齊平式												
接線方式	M12,4-pin插座												
	2m電纜線, PVC												
工業保護等級	IP 67 ⁴⁾												
最大開關頻率	500 Hz												
尺寸	M30 x 1.5 ⁵⁾												
短路保護	✓ ⁶⁾												
極性相反保護	✓												
電源開啟突波抑制	✓												
衝擊、震動及耐壓程度	30g,11ms/10...55Hz,1mm												
工作環境溫度 T_A	-25°C...+75°C												
外殼材質	銅鎳合金, 塑膠												
旋緊扭力	100 Nm												

1) I_a 最大值 3) of sr = 實際感測範圍 5) 螺紋直徑 x 間距 (mm)

2) 無負載 4) 依據 EN 60529 6) 脈衝式

衰減值 R_M

以下為參考值，會因型號不同而異

St37 (鋼)	1
不銹鋼 (V2A)	約 0.8
鋁 (實心)	約 0.45
銅 (Cu)	約 0.4

產品資訊

產品型號	訂貨代號
IME30-15NNOZC0S	1 041 026
IME30-15NNOZW2S	1 041 028
IME30-15NNSZC0S	1 041 022
IME30-15NNSZW2S	1 041 024
IME30-15NPOZC0S	1 041 018
IME30-15NPOZW2S	1 041 020
IME30-15NPSZC0S	1 041 014
IME30-15NPSZW2S	1 041 016

感應範圍
10 mm

近接開關

- 短路保護
- 銅鎳合金外殼
附M30x1.5mm固定螺帽
- 工業保護等級IP67
- 齊平式安裝

尺寸圖

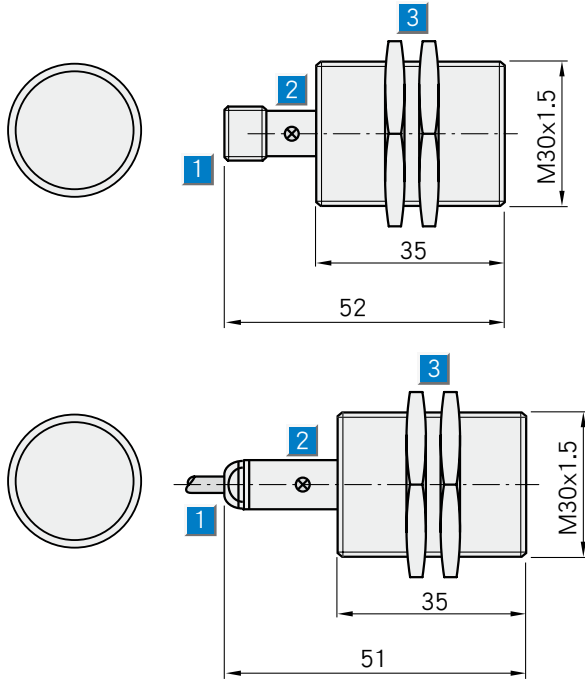

- 1 接線座
- 2 LED 指示燈
- 3 2只金屬固定螺帽 (36mm)

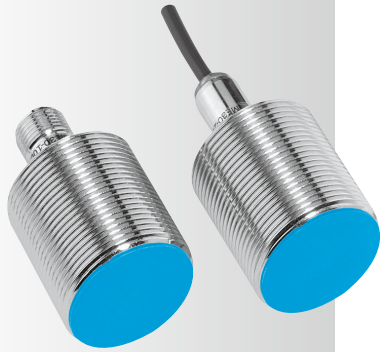

接線圖

IME30-10BNSZC0K	IME30-10BNOZC0S	IME30-10BNOZW2K
IME30-10BPSZC0K	IME30-10BPOZC0K	IME30-10BNSZW2K
		IME30-10BPOZW2K
		IME30-10BPSZW2K

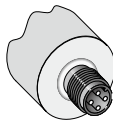

M12,4-pin

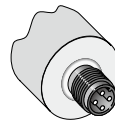
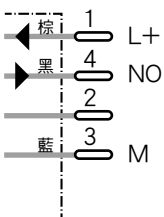

M12,4-pin

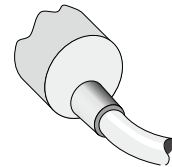
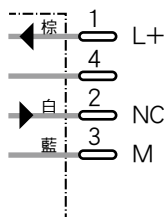

3x0.5mm²

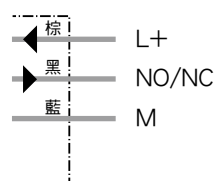

選購配件
M12,4-pin插頭
支架

Industrial Sensor

技術資料		IME30-									
		10BNO ZC0S	10BNO ZW2K	10BNS ZC0K	10BNS ZW2K	10BPO ZC0K	10BPO ZW2K	10BPS ZC0K	10BPS ZW2K		
感應範圍 S_n	10mm										
電氣型式	DC 3線式										
供電電壓 V_s	DC 10...30V										
漣波值 V_{ss}	$\leq 10\%$										
電壓降 U_d	$\leq 2V$ ¹⁾										
耗電量 (無負載)	$\leq 10mA$ ²⁾										
持續電流 I_a	$\leq 200mA$										
電源開啟延遲時間 t_v	$\leq 125ms$										
遲滯時間 H , of s_r	5...15%										
動作重覆性 R	$\leq 2\%$ (U_b 、 T_a 常數) ³⁾										
溫度漂移, of s_r	$\pm 10\%$										
電磁防干擾標準 EMC	根據EN60947-5-2										
開關輸出	NPN										
	PNP										
輸出	常閉										
	常開										
安裝方式	齊平式										
接線方式	M12,4-pin插座										
	2m電纜線, PVC										
工業保護等級	IP 67 ⁴⁾										
最大開關頻率	500 Hz										
尺寸	M30 x 1.5 ⁵⁾										
短路保護	✓ ⁶⁾										
極性相反保護	✓										
電源開啟突波抑制	✓										
衝擊、震動及耐壓程度	30g,11ms/10...55Hz,1mm										
工作環境溫度 T_A	-25°C...+75°C										
外殼材質	銅鎳合金, 塑膠										
旋緊扭力	100 Nm										

1) I_a 最大值
2) 無負載
3) of s_r = 實際感測範圍
4) 依據 EN 60529
5) 螺紋直徑 x 間距 (mm)
6) 脈衝式

衰減值 R_M

以下為參考值，會因型號不同而異

St37 (鋼)	1
不銹鋼 (V2A)	約 0.8
鋁 (實心)	約 0.45
銅 (Cu)	約 0.4

產品資訊

產品型號	訂貨代號
IME30-10BNOZC0S	1 041 009
IME30-10BNOZW2K	1 041 011
IME30-10BNSZC0K	1 041 005
IME30-10BNSZW2K	1 041 007
IME30-10BPOZC0K	1 041 001
IME30-10BPOZW2K	1 041 003
IME30-10BPSZC0K	1 040 997
IME30-10BPSZW2K	1 040 999

感應範圍
15 mm

近接開關

- 短路保護
- 銅鎳合金外殼
附M30x1.5mm固定螺帽
- 工業保護等級IP67
- 非齊平式安裝



尺寸圖

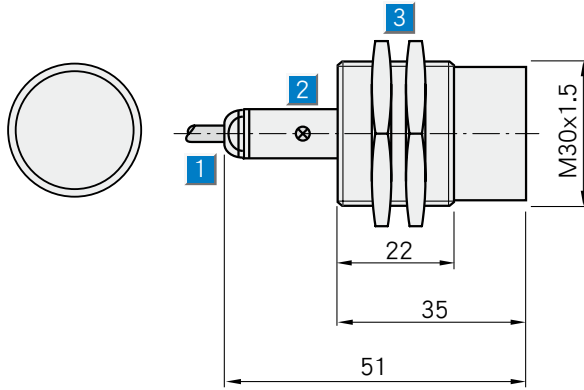
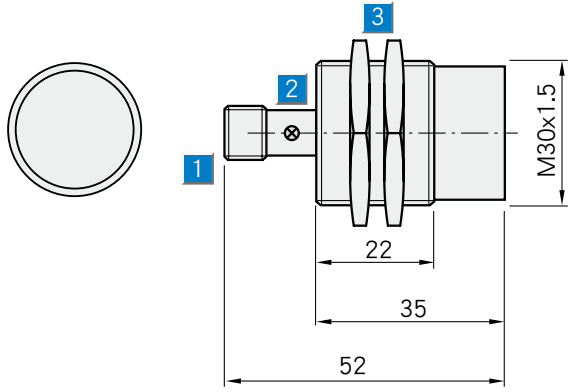

- 1 接線座
- 2 LED 指示燈
- 3 2只金屬固定螺帽 (36mm)



Industrial Sensor

接線圖

IME30-15NNSZC0K	IME30-15NNOZC0K	IME30-15NNOZW2K
IME30-15NPSZC0K	IME30-15NPOZC0K	IME30-15NNSZW2K
		IME30-15NPOZW2K
		IME30-15NPSZW2K

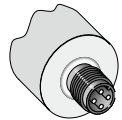

M12,4-pin

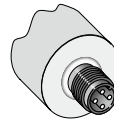
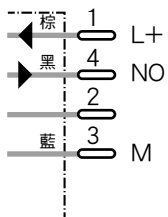

M12,4-pin

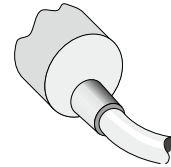
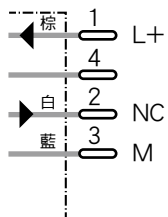

3x0.5mm²

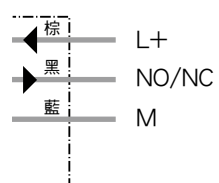

選購配件
M12,4-pin插頭
支架

技術資料		IME30-	15NNO ZC0K	15NNO ZW2K	15NNS ZC0K	15NNS ZW2K	15NPO ZC0K	15NPO ZW2K	15NPS ZC0K	15NPS ZW2K		
感應範圍 S_n	15 mm											
電氣型式	DC 3線式											
供電電壓 V_s	DC 10...30V											
漣波值 V_{pp}	$\leq 10\%$											
電壓降 U_d	$\leq 2V$ ¹⁾											
耗電量 (無負載)	$\leq 10mA$ ²⁾											
持續電流 I_a	$\leq 200mA$											
電源開啟延遲時間 t_v	$\leq 125ms$											
遲滯時間 H , of s_r	5...15%											
動作重覆性 R	$\leq 2\%(U_b, T_a \text{常數})$ ³⁾											
溫度漂移, of s_r	$\pm 10\%$											
電磁防干擾標準 EMC	根據EN60947-5-2											
開關輸出	NPN											
	PNP											
輸出	常閉											
	常開											
安裝方式	非齊平式											
接線方式	M12,4-pin插座											
	2m電纜線, PVC											
工業保護等級	IP 67 ⁴⁾											
最大開關頻率	500Hz											
尺寸	M30x1.5 ⁵⁾											
短路保護	✓ ⁶⁾											
極性相反保護	✓											
電源開啟突波抑制	✓											
衝擊、震動及耐壓程度	30g,11ms/10...55Hz,1mm											
工作環境溫度 T_A	-25°C...+75°C											
外殼材質	銅鎳合金, 塑膠											
旋緊扭力	100 Nm											

1) I_a 最大值 3) of s_r = 實際感測範圍 5) 螺紋直徑 x 間距 (mm)
2) 無負載 4) 依據 EN 60529 6) 脈衝式

衰減值 R_M

以下為參考值，會因型號不同而異

St37 (鋼)	1
不銹鋼 (V2A)	約 0.8
鋁 (實心)	約 0.45
銅 (Cu)	約 0.4

產品資訊

產品型號	訂貨代號
IME30-15NNOZC0K	1 041 025
IME30-15NNOZW2K	1 041 027
IME30-15NNSZC0K	1 041 021
IME30-15NNSZW2K	1 041 023
IME30-15NPOZC0K	1 041 017
IME30-15NPOZW2K	1 041 019
IME30-15NPSZC0K	1 041 013
IME30-15NPSZW2K	1 041 015

感應範圍
15 mm

近接開關

- 加長感應範圍
- 短路保護
- 銅鎳合金外殼
附M30x1.5mm固定螺帽
- 工業保護等級IP67
- 齊平式安裝

尺寸圖

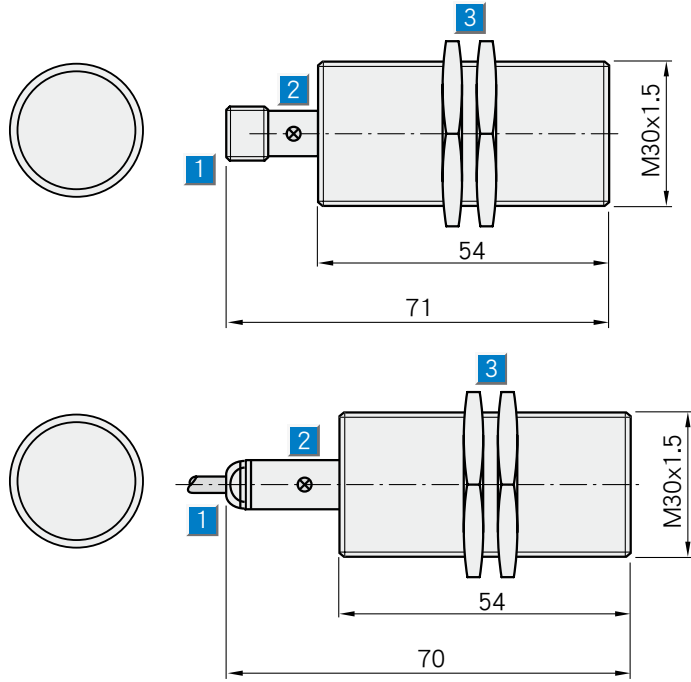

- 1 接線座
- 2 LED 指示燈
- 3 2只金屬固定螺帽 (36mm)



接線圖

IME30-15BNSZC0S	IME30-15BNOZC0S	IME30-15BNOZW2S
IME30-15BPSZC0S	IME30-15BPOZC0S	IME30-15BNSZW2S
		IME30-15BPOZW2S
		IME30-15BPSZW2S

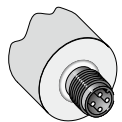

M12,4-pin

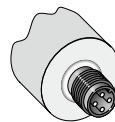
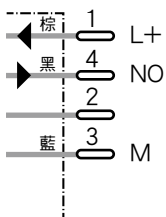

M12,4-pin

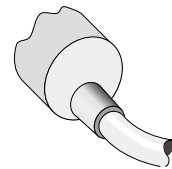
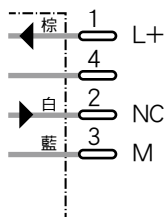

3x0.5mm²

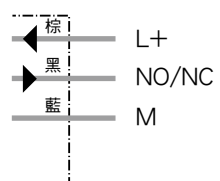

選購配件

M12,4-pin插頭

支架

Industrial Series



感應範圍
20 mm

近接開關

- 加長感應範圍
- 短路保護
- 銅鎳合金外殼
附M30x1.5mm固定螺帽
- 工業保護等級IP67
- 非齊平式安裝



尺寸圖

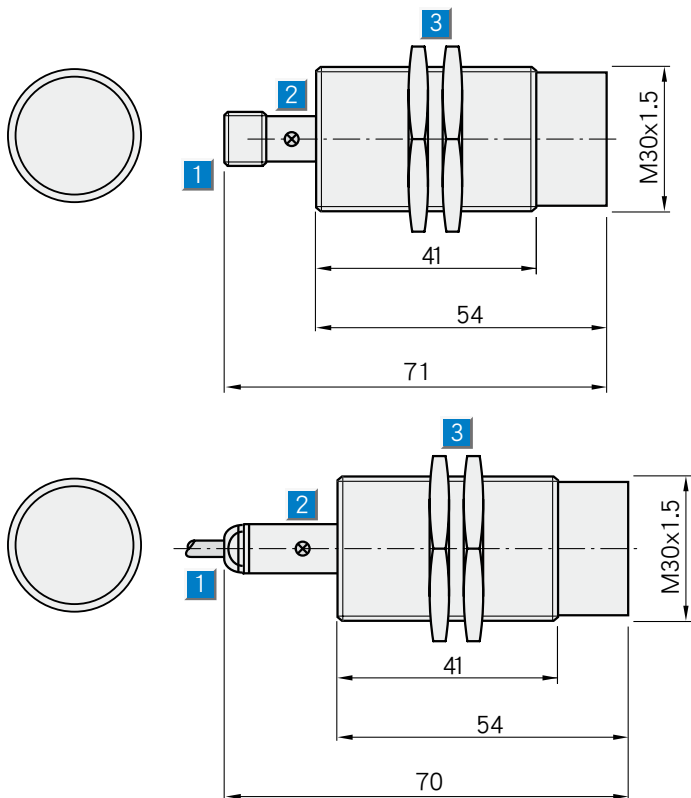

- 1 接線座
- 2 LED 指示燈
- 3 2只金屬固定螺帽 (36mm)



Industrial Series

接線圖

IME30-20NNSZC0S	IME30-20NNOZC0S	IME30-20NNOZW2S
IME30-20NPSZC0S	IME30-20NPOZC0S	IME30-20NNSZW2S
		IME30-20NPOZW2S
		IME30-20NPSZW2S

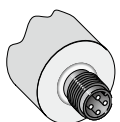

M12,4-pin

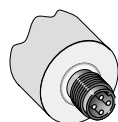
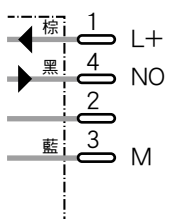

M12,4-pin

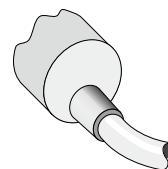
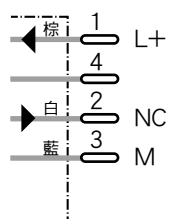

3x0.5mm²

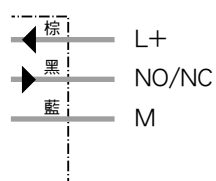

選購配件

M12,4-pin插頭

支架

技術資料		IME30-	20NNO ZC0S	20NNO ZW2S	20NNS ZC0S	20NNS ZW2S	20NPO ZC0S	20NPO ZW2S	20NPS ZC0S	20NPS ZW2S		
感應範圍 S_n	20mm											
電氣型式	DC 3線式											
供電電壓 V_s	DC 10...30V											
漣波值 V_{pp}	$\leq 10\%$											
電壓降 U_d	$\leq 2V$ ¹⁾											
耗電量 (無負載)	$\leq 10mA$ ²⁾											
持續電流 I_a	$\leq 200mA$											
電源開啟延遲時間 t_v	$\leq 125ms$											
遲滯時間 H , of sr	5...15%											
動作重覆性 R	Typ. 2%(U_b 、 T_a 常數) ³⁾											
溫度漂移, of sr	$\pm 10\%$											
電磁防干擾標準 EMC	根據EN60947-5-2											
開關輸出	NPN											
	PNP											
輸出	常閉											
	常開											
安裝方式	非齊平式											
接線方式	M12,4-pin插座											
	2m電纜線, PVC											
工業保護等級	IP 67 ⁴⁾											
最大開關頻率	500 Hz											
尺寸	M30 x 1.5 ⁵⁾											
短路保護	✓ ⁶⁾											
極性相反保護	✓											
電源開啟突波抑制	✓											
衝擊、震動及耐壓程度	30g,11ms/10...55Hz,1mm											
工作環境溫度 T_A	-25°C...+75°C											
外殼材質	銅鎳合金, 塑膠											
旋緊扭力	100 Nm											

1) I_a 最大值3) of sr = 實際感測範圍

5) 螺紋直徑 x 間距 (mm)

2) 無負載

4) 依據 EN 60529

6) 脈衝式

衰減值 R_M

以下為參考值，會因型號不同而異

St37 (鋼)	1
不銹鋼 (V2A)	約 0.8
鋁 (實心)	約 0.45
銅 (Cu)	約 0.4

產品資訊

產品型號	訂貨代號
IME30-20NNOZC0S	1 041 058
IME30-20NNOZW2S	1 041 060
IME30-20NNSZC0S	1 041 054
IME30-20NNSZW2S	1 041 056
IME30-20NPOZC0S	1 041 050
IME30-20NPOZW2S	1 041 052
IME30-20NPSZC0S	1 041 046
IME30-20NPSZW2S	1 041 048

感應範圍
15 mm

近接開關

- 加長感應範圍
- 短路保護
- 銅鍍合金外殼
附M30x1.5mm固定螺帽
- 工業保護等級IP67
- 齊平式安裝

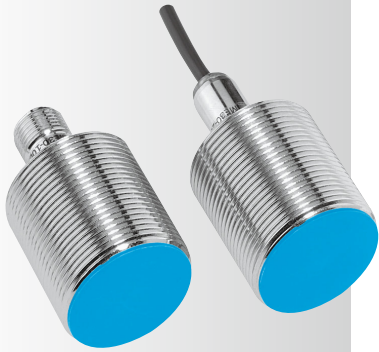

尺寸圖

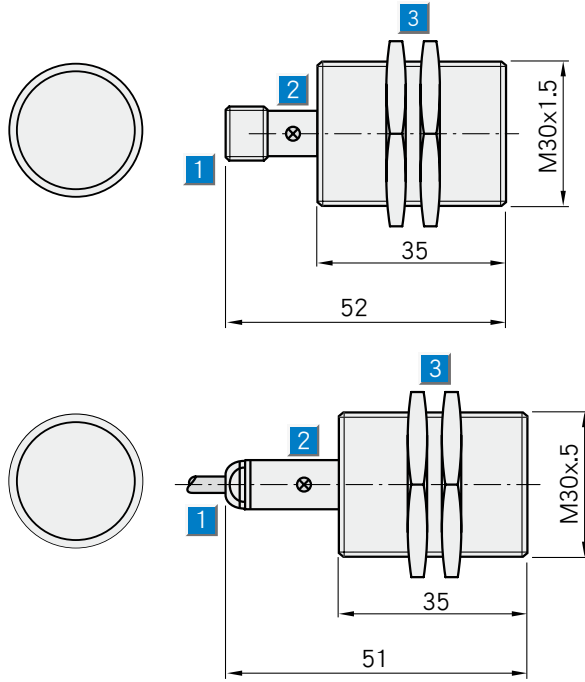

- 1 接線座
- 2 LED 指示燈
- 3 2只金屬固定螺帽 (36mm)

接線圖

IME30-15BNSZC0K	IME30-15BNOZC0K	IME30-15BNOZW2K
IME30-15BPSZC0K	IME30-15BPOZC0K	IME30-15BNSZW2K
		IME30-15BPOZW2K
		IME30-15BPSZW2K

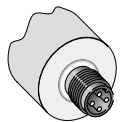

M12,4-pin

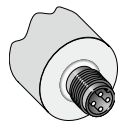
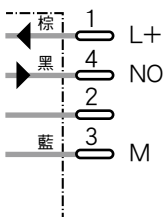

M12,4-pin

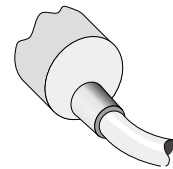
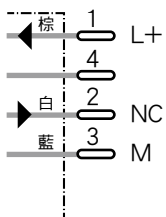

3x0.5mm²

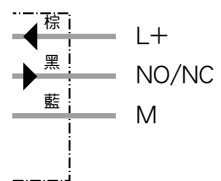

選購配件

M12,4-pin插頭
支架



Industrial Series

技術資料		IME30-		15BNO ZC0K	15BNO ZW2K	15BNS ZC0K	15BNS ZW2K	15BPO ZC0K	15BPO ZW2K	15BPS ZC0K	15BPS ZW2K		
感應範圍 S_n	15mm												
電氣型式	DC 3線式												
供電電壓 V_s	DC 10...30V												
漣波值 V_{pp}	$\leq 10\%$												
電壓降 U_d	$\leq 2V$ ¹⁾												
耗電量 (無負載)	$\leq 10mA$ ²⁾												
持續電流 I_a	$\leq 200mA$												
電源開啟延遲時間 t_v	$\leq 125ms$												
遲滯時間 H_s of sr	3...15%												
動作重覆性 R	$\leq 2\%$ (U_b 、 T_a 常數) ³⁾												
溫度漂移, of sr	$\pm 10\%$												
電磁防干擾標準 EMC	根據EN60947-5-2												
開關輸出	NPN												
	PNP												
輸出	常閉												
	常開												
安裝方式	齊平式												
接線方式	M12,4-pin插座												
	2m電纜線, PVC												
工業保護等級	IP 67 ⁴⁾												
最大開關頻率	500Hz												
尺寸	M30x1.5 ⁵⁾												
短路保護	✓ ⁶⁾												
極性相反保護	✓												
電源開啟突波抑制	✓												
衝擊、震動及耐壓程度	30g,11ms/10...55 Hz,1 mm												
工作環境溫度 T_A	-25°C...+75°C												
外殼材質	銅鎳合金, 塑膠												
旋緊扭力	100 Nm												

1) I_a 最大值 3) of sr = 實際感測範圍 5) 螺紋直徑 x 間距 (mm)

2) 無負載 4) 依據 EN 60529 6) 脈衝式

衰減值 R_M

以下為參考值，會因型號不同而異

St37 (鋼)	1
不銹鋼 (V2A)	約 0.8
鋁 (實心)	約 0.45
銅 (Cu)	約 0.4

產品資訊

產品型號	訂貨代號
IME30-15BNOZC0K	1 041 041
IME30-15BNOZW2K	1 041 043
IME30-15BNSZC0K	1 041 037
IME30-15BNSZW2K	1 041 039
IME30-15BPOZC0K	1 041 033
IME30-15BPOZW2K	1 041 035
IME30-15BPSZC0K	1 041 029
IME30-15BPSZW2K	1 041 031

近接開關 IME 系列 IME30 DC 3線式 進階短小型 非齊平式

尺寸圖

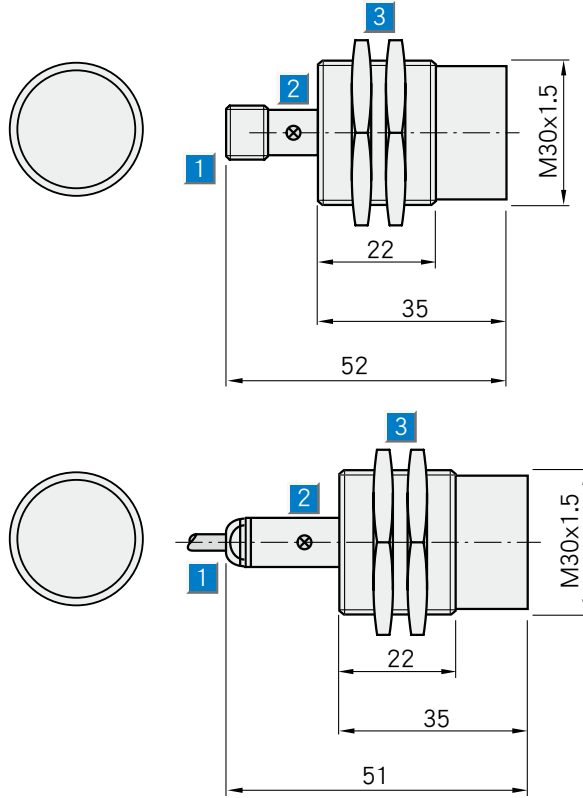

- 1 接線座
- 2 LED 指示燈
- 3 2只金屬固定螺帽 (36mm)

感應範圍
20 mm

近接開關

- 加長感應範圍
- 短路保護
- 銅鎳合金外殼
附M30x1.5mm固定螺帽
- 工業保護等級IP67
- 非齊平式



Industrial Sensor

接線圖

IME30-20NNSZC0K
IME30-20NPSZC0K

IME30-20NNOZC0K
IME30-20NPOZC0K

IME30-20NNOZW2K
IME30-20NNSZW2K
IME30-20NPOZW2K
IME30-20NPSZW2K

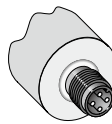

M12,4-pin

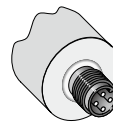
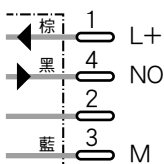

M12,4-pin

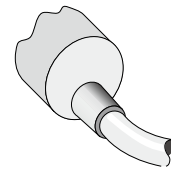
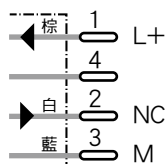

3x0.5mm²

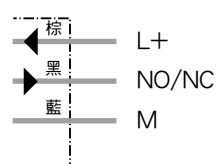

選購配件

M12,4-pin插頭

支架

技術資料		IME30-									
		20NNO ZC0K	20NNO ZW2K	20NNS ZC0K	20NNS ZW2K	20NPO ZC0K	20NPO ZW2K	20NPS ZC0K	20NPS ZW2K		
感應範圍 S_n	20mm										
電氣型式	DC 3線式										
供電電壓 V_s	DC 10...30V										
漣波值 V_{pp}	$\leq 10\%$										
電壓降 U_d	$\leq 2V$ ¹⁾										
耗電量 (無負載)	$\leq 10mA$ ²⁾										
持續電流 I_a	$\leq 200mA$										
電源開啟延遲時間 t_v	$\leq 125ms$										
遲滯時間 $H, of sr$	5...15%										
動作重覆性 R	$\leq 2\%$ (U_b 、 T_a 常數) ³⁾										
溫度漂移, of sr	$\pm 10\%$										
電磁防干擾標準 EMC	根據 EN60947-5-2										
開關輸出	NPN										
	PNP										
輸出	常閉										
	常開										
安裝方式	非齊平式										
接線方式	M12,4-pin 插座										
	2m 電纜線, PVC										
工業保護等級	IP 67 ⁴⁾										
最大開關頻率	500Hz										
尺寸	M30 x 1.5 ⁵⁾										
短路保護	✓ ⁶⁾										
極性相反保護	✓										
電源開啟突波抑制	✓										
衝擊、震動及耐壓程度	30g, 11ms/10...55Hz, 1mm										
工作環境溫度 T_A	-25°C...+75°C										
外殼材質	銅鎳合金, 塑膠										
旋緊扭力	100 Nm										

1) I_a 最大值

2) 無負載

3) of sr = 實際感測範圍

4) 依據 EN 60529

5) 螺紋直徑 x 間距 (mm)

6) 脈衝式

衰減值 R_M

以下為參考值，會因型號不同而異

St37 (鋼)	1
不銹鋼 (V2A)	約 0.8
鋁 (實心)	約 0.45
銅 (Cu)	約 0.4

產品資訊

產品型號	訂貨代號
IME30-20NNOZC0K	1 041 057
IME30-20NNOZW2K	1 041 059
IME30-20NNSZC0K	1 041 053
IME30-20NNSZW2K	1 041 055
IME30-20NPOZC0K	1 041 049
IME30-20NPOZW2K	1 041 051
IME30-20NPSZC0K	1 041 045
IME30-20NPSZW2K	1 041 047